

ก่อสร้างอาคารเรียนและปฏิบัติการ

คณะสถาปัตยกรรมศาสตร์และการออกแบบ

ศูนย์พระนครเหนือ แขวงวงศสว่าง เขตบางซื่อ กรุงเทพมหานคร 1 รายการ

มหาวิทยาลัยเทคโนโลยีราชมงคลพระนคร คณะสถาปัตยกรรมศาสตร์และการออกแบบ

แขวงวงศสว่าง เขตบางซื่อ กรุงเทพมหานคร

DRAWING SET

- | | | | |
|-----------------------------|--|--|--|
| <input type="checkbox"/> A | แบบงานสถาปัตยกรรม
ARCHITECTURE WORK | <input type="checkbox"/> ME | แบบงานระบบปรับอากาศ และระบายอากาศ
AIR CONDITIONING AND VENTILATION WORK |
| <input type="checkbox"/> S | แบบงานวิศวกรรมโครงสร้าง
STRUCTURE WORK | <input checked="" type="checkbox"/> FP | แบบงานระบบป้องกันอัคคีภัย
FIRE PROTECTION SYSTEM |
| <input type="checkbox"/> EE | แบบงานระบบไฟฟ้าและสื่อสาร
ELECTRICAL AND COMMUNICATION WORK | <input type="checkbox"/> SN | แบบงานระบบสุขาภิบาล
SANITARY SYSTEM |
-

F P S Y S T E M

สารบัญแบบ

FP-01	สารบัญแบบ คำย่อ สัญลักษณ์และตารางเครื่อง		
FP-02	ไดอะแกรมระบบดับเพลิง		
FP-03	รายละเอียดทั่วไป		
FP-04	ผังระบบดับเพลิงชั้น 1		
FP-05	ผังระบบดับเพลิงชั้น 2		
FP-06	ผังระบบดับเพลิงชั้น 3		
FP-07	ผังระบบดับเพลิงชั้น 4		
FP-08	ผังระบบดับเพลิงชั้น 5		
FP-09	ผังระบบดับเพลิงชั้น 6		
FP-10	ผังระบบดับเพลิงชั้น 7		
FP-11	ผังระบบดับเพลิงชั้น 8		
FP-12	ผังระบบดับเพลิงชั้น 9		
FP-13	ผังระบบดับเพลิงชั้น ดาดฟ้า		

คำย่อ

AV	AUTOMATIC AIR VENT VALVE
ACP	ASBESTOS CEMENT PIPE
A/C	ABOVE CEILING
B/F	BELOW FLOOR
BFV	BUTTERFLY VALVE
F	FIRE PIPE
FHC	FIRE HOSE CABINET
FS	FLOW SWITCH
GLV	GLOBE VALVE
GSP	GALVANIZED STEEL PIPE
GV	GATE VALVE

สัญลักษณ์

	AIR RELEASE VALVE
	ALARM BELL
	CHECK VALVE (SILENT CHECK)
	CLEAN OUT
	COLD WATER PUMP
	FIRE EXTINGUISHER (A-B-C 15 LBS)
	FIRE EXTINGUISHER (CO 15 LBS)
	FIRE HOSE CABINET
	FIRE PROTECTION CONTROL
	FLEXIBLE CONNECTION
	FLOAT VALVE
	FLOOR CLEAN OUT
	FLOOR DRAIN, ROOF DRAIN
	FLOW SWITCH
	FOOT VALVE
	GATE VALVE
	HOSE BIBB
	PLANTING AREA DRAIN
	PRESSURE GAUGE
	PRESSURE REDUCING VALVE
	RUBBER FLEXIBLE JOINT (FOR DRAINAGE PIPE)
	SCUPPER DRAIN
	SIAMESE CONNECTION
	STRAINER
	SUPERVISORY VALVE
	UNION
	VENT THROUGH ROOF

ตารางแสดงรายการอุปกรณ์

SYMBOL	DESCRIPTION	SPECIFICATION	QTY	CAPACITY (EACH)		APPROX. POWER (EACH)		REMARK
				GPM	TDH	KW	V/Ø/Hz	
DFP-01	DIESEL FIRE PUMP	VERTICAL TURBINE PUMP DRIVEN BY DIESEL ENGINE	1	750	50	160 HP@2,100 RPM	-	- AUTOMATIC OPERATED - COMPLETE WITH COOLING LOOP ASSEMBLY, DUAL LEAD-ACID BATERIES, FLEXIBLE EXHAUST CONNECTOR, MUFFLER AND FUEL TANK
JP=01	JOCKEY PUMP	REGENARETIVE TURBINE PUMP	1	32	50	5 HP@2,900 RPM	380/3/50	- FIRE PUMP SHALL BE IN ACCORDANCE WITH THE LATEST NFPA 20 "STANDARD FOR THE INSTALLATION OF CENTIFUGAL FIRE PUMPS" - FIRE PUMP AND JOCKEY PUMP CONTROLLERS SHALL BE UL. LISTED AND/OR FM. APPROVED - JOCKEY PUMP SHALL BE BIULT TO NEMA INDUSTRAIL STANDARD.



มหาวิทยาลัยเทคโนโลยีราชมงคลพระนคร
กองนโยบายและแผน

โครงการ
ก่อสร้างอาคารเรียนและปฏิบัติการ
คณะสถาปัตยกรรมศาสตร์และการออกแบบ
ศูนย์พระนครเหนือ

นางดวงดีสว่าง เขตบางซื่อ กรุงเทพมหานคร 1 วิทยากร

หน่วยงาน งบประมาณเงินรายได้

สถาปนิก
นายสมชาย ธรรมโรจน์ ส.ศก.2278
นายศุภชาติ จงพิศ ภา-สค.9470
นายฉวีวรรณ ใจบุญงาม ภา-สค.9522

วิศวกรโครงสร้าง
ดร.ชยันต์ บุญรักษ์ อย 2573
นายสมทรง ธรรมโรจน์ สส.5046

วิศวกรโยธา
นางสาววรรณลักษณ์ สุวรรณ อย.48479

วิศวกรไฟฟ้า
นายสมเกียรติ กาญจนวัฒน์ สท.5617
นายพนัทธ์ มุกต ภาท.39523
นายสุสิทธิ์ ธรรมโรจน์ สท.5359

วิศวกรสุขาภิบาล
นางสาววรรณ พงษ์ สส.134
นายสิทธิโชค เข่งวงศ์พาณิชย์ สส.2160/โยธา ภาท.5074

วิศวกรเครื่องกล
นายสุระชัย ชุ่มมณี สท.4074
นายภาณุพันธ์ เพ็ชรบุญ ภาท.34198

หมายเหตุ
แบบแปลนนี้ปรากฏ เป็นสิ่งให้ทราบถึงแนวทางการปรับปรุง
รายละเอียดและรูปมยจะเปลี่ยนแปลงไปโดยหน่วยงาน ผู้รับจ้างต้อง
ทำการตรวจสอบความเป็นปัจจุบันที่การก่อสร้างทุกกิจกรรมต้อง
ผู้รับจ้างเป็นต้นแบบสถาปนิกที่ผู้ควบคุมงานก่อสร้าง

SCALE NTS.

DRAWING TITLE
สารบัญแบบ คำย่อ สัญลักษณ์และตารางเครื่อง

DRAWING NO. SUB TOTAL TOTAL
FP-01 1/13 13

แบบก่อสร้าง เลขที่
RMJTP-DOA-63-4-PL001

แบบวิศวกรรมระบบป้องกันอัคคีภัย



มหาวิทยาลัยเทคโนโลยีราชมงคลพระนคร
กองนโยบายและแผน

โครงการ
ก่อสร้างอาคารเรียนและปฏิบัติการ
คณะสถาปัตยกรรมศาสตร์และการออกแบบ
ศูนย์พระนครเหนือ
แขวงวงศ์สว่าง เขตบางซื่อ กรุงเทพมหานคร 1 รายการ

หน่วยงาน งบประมาณเงินรายได้

สถาปนิก
นายสมชาย ธรรมโคธิ์ ส.สว.2278 *สมชาย ธรรมโคธิ์*
นายสาธิตา จงสิทธิ์ ภ.สว.9470 *สาธิตา จงสิทธิ์*
นายธนวิทย์ ใจบุญงาม ปร.สว.552 *ธนวิทย์ ใจบุญงาม*

วิศวกรโครงสร้าง
ดร.ชยันต์ บุญรักษา อ.ย. 2573 *ชยันต์ บุญรักษา*
นายสมทรง ธรรมโคธิ์ ส.สว.5046 *สมทรง ธรรมโคธิ์*

วิศวกรโยธา
นางสาววรรณลักษณ์ สุวรรณ ภ.ย.48479 *วรรณลักษณ์ สุวรรณ*

วิศวกรไฟฟ้า
นายสมเกียรติ กานจนวินทร์ ส.พ.5617 *สมเกียรติ กานจนวินทร์*
นายพนัท กุมุด ภ.พ.39523 *พนัท กุมุด*
นายสุวิทย์ ธรรมโคธิ์ ส.พ.5359 *สุวิทย์ ธรรมโคธิ์*

วิศวกรสุขาภิบาล
นางสาวอรุณวรรณ พงษ์ ส.ส.134 *อรุณวรรณ พงษ์*
นายสิทธิโชค เข่งวงศ์พาณิชย์ ส.ส.216/ค.ป.ช. *สิทธิโชค เข่งวงศ์พาณิชย์*

วิศวกรเครื่องกล
นายสุระชัย ชุ่มมณี ส.ก.4074 *สุระชัย ชุ่มมณี*
นายภาณุพันธ์ เพ็ชรบุญ ภ.ก.34198 *ภาณุพันธ์ เพ็ชรบุญ*

หมายเหตุ
แบบรูปนี้ทำขึ้น เป็นเพียงให้ทราบถึงแนวทางการใช้ไป
ระยะและรูปมยจะเปลี่ยนแปลงไปโดยนัยงาน ผู้ใช้จะต้อง
ทำการตรวจสอบความเป็นปัจจุบันที่การก่อสร้างทุกกิจกรรมเพื่อให้
ผู้รับจ้างมาในลักษณะสถาปนิกที่ผู้ควบคุมงานก่อสร้าง

SCALE NTS.

DRAWING TITLE
โอดีเอมระบบดับเพลิง

DRAWING NO.	SUB TOTAL	TOTAL
FP-02	2/13	13

แบบก่อสร้าง เลขที่
RMUTP-DOA-63-4-PL001

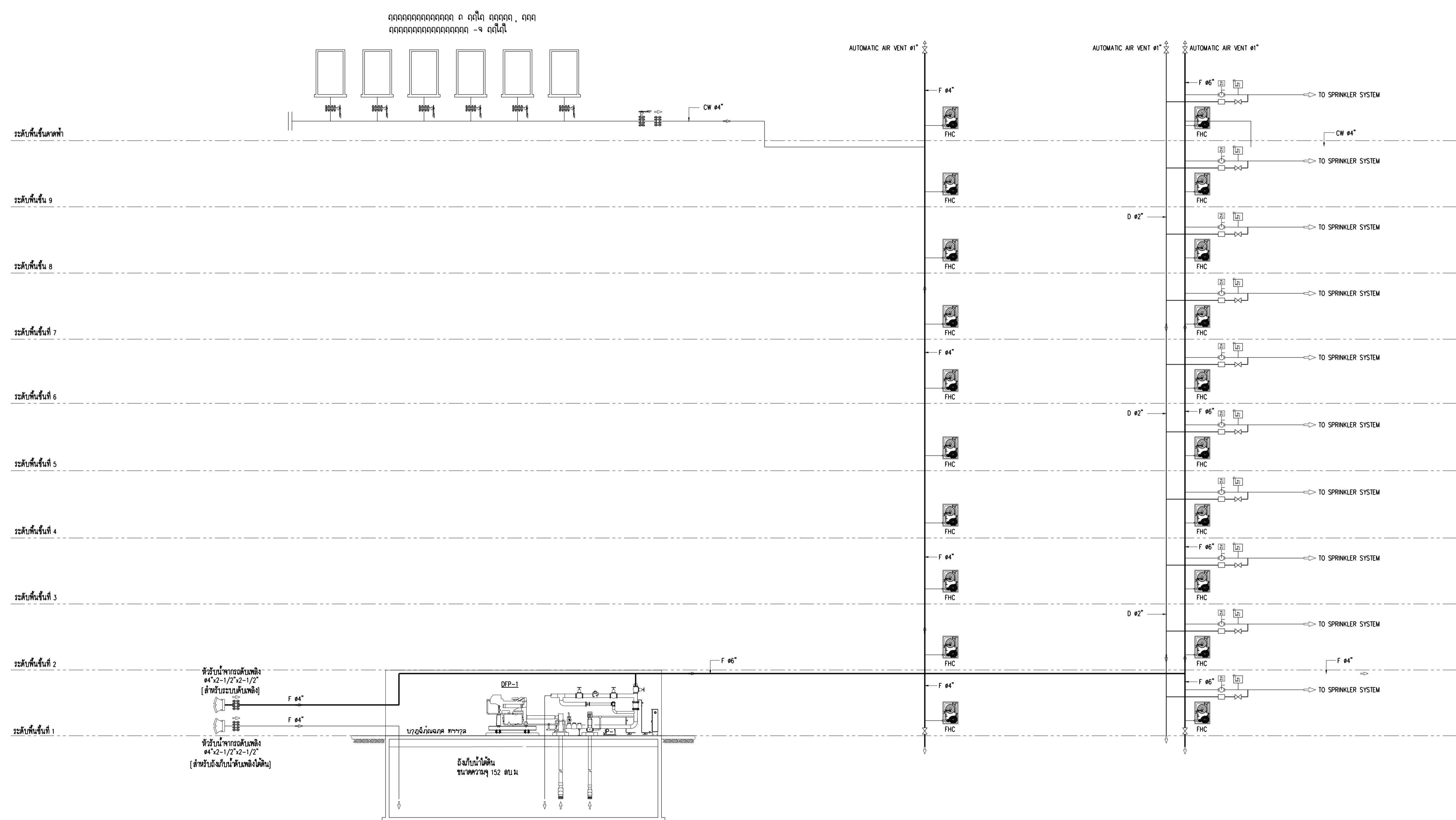

โอดีเอมระบบดับเพลิง
SCALE NTS.



มหาวิทยาลัยเทคโนโลยีราชมงคลพระนคร
กองงานนโยบายและแผน

โครงการ
ก่อสร้างอาคารเรียนและปฏิบัติการ
คณะสถาปัตยกรรมศาสตร์และการออกแบบ
ศูนย์ระดมหนังสือ

นางจางศักดิ์วาง เชนบางชื่อ กรุงเทพมหานคร 1 วิทยากร

หน่วยงาน งานประมาณเงินรายได้

สถาปนิก
นายสมชาย ธรรมโรจน์ ส.ศ. 2278
นายศุภชาติ จงสิทธิ์ ส.ศ. 9470
นายเจนวิทย์ ใจบุญนานเท ส.ศ. 552

วิศวกรโครงสร้าง
นายชยันต์ บุญรักษา ส.ศ. 2573
นายสมทรง ธรรมโรจน์ ส.ศ. 5046

วิศวกรโยธา
นางสาวรวกนิชณ สุวรรณ ส.ศ. 48479

วิศวกรไฟฟ้า
นายสมเกียรติ ภาณุวัฒน์ ส.ศ. 5617
นายพนัท กุมต ส.ศ. 39523
นายสุวิทย์ ธรรมโรจน์ ส.ศ. 5359

วิศวกรสุขาภิบาล
นางสาวชวรัตน์ พงษ์ ส.ศ. 134
นายสิทธิโชค ช่างช่างพิเศษ ส.ศ. 6310/พิเศษ 10000000

วิศวกรเครื่องกล
นายสุระชัย สุนทรรัตน์ ส.ศ. 4074
นายอนุพันธ์ เพ็ชรชน ส.ศ. 34198

หมายเหตุ
แบบแปลนนี้จัดทำขึ้นโดยกองงานนโยบายและแผน
และจะระบุในแบบจะเปลี่ยนไปโดยหน่วยงาน ผู้รับจ้างต้อง
ทำการตรวจสอบความเป็นปัจจุบันก่อนการใช้งานทุกครั้ง
ผู้รับจ้างมีหน้าที่รับผิดชอบในการดูแลรักษา

SCALE NTS.

DRAWING TITLE
รายละเอียดทั่วไป

DRAWING NO.	SUB TOTAL	TOTAL
FP-03	3/13	13

แบบก่อสร้าง เลขที่
RMUP-DOA-63-4-PL001

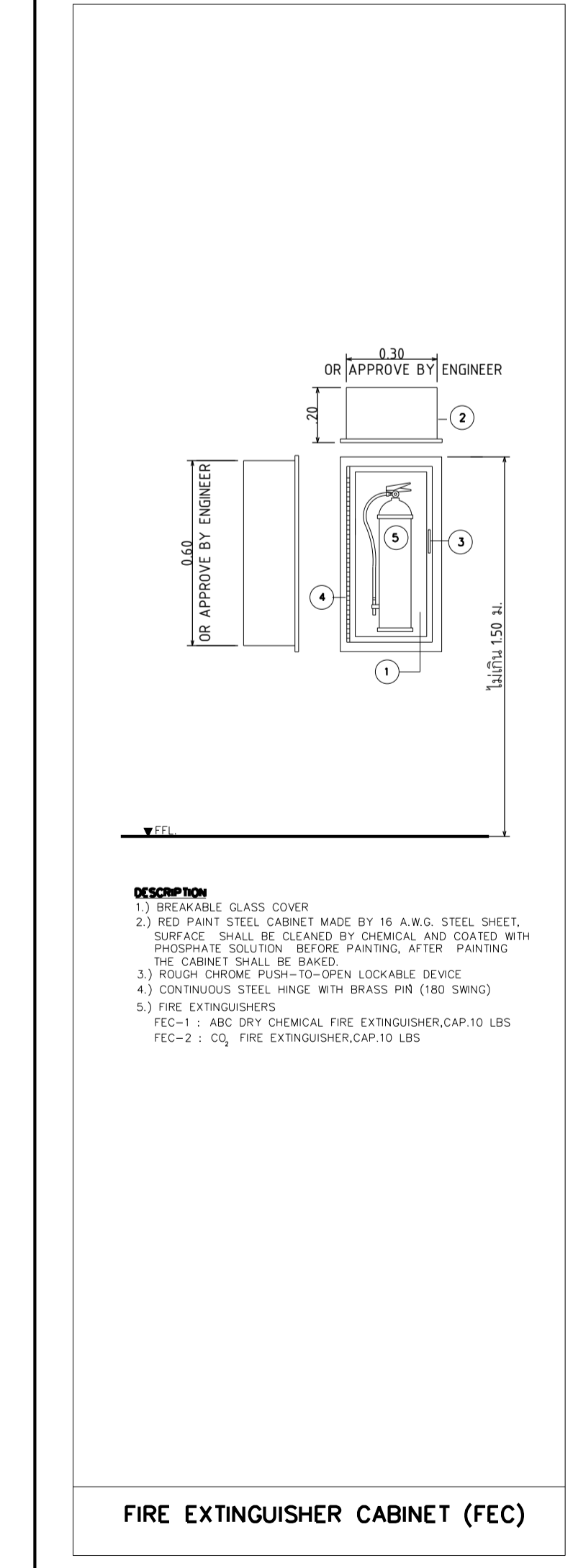
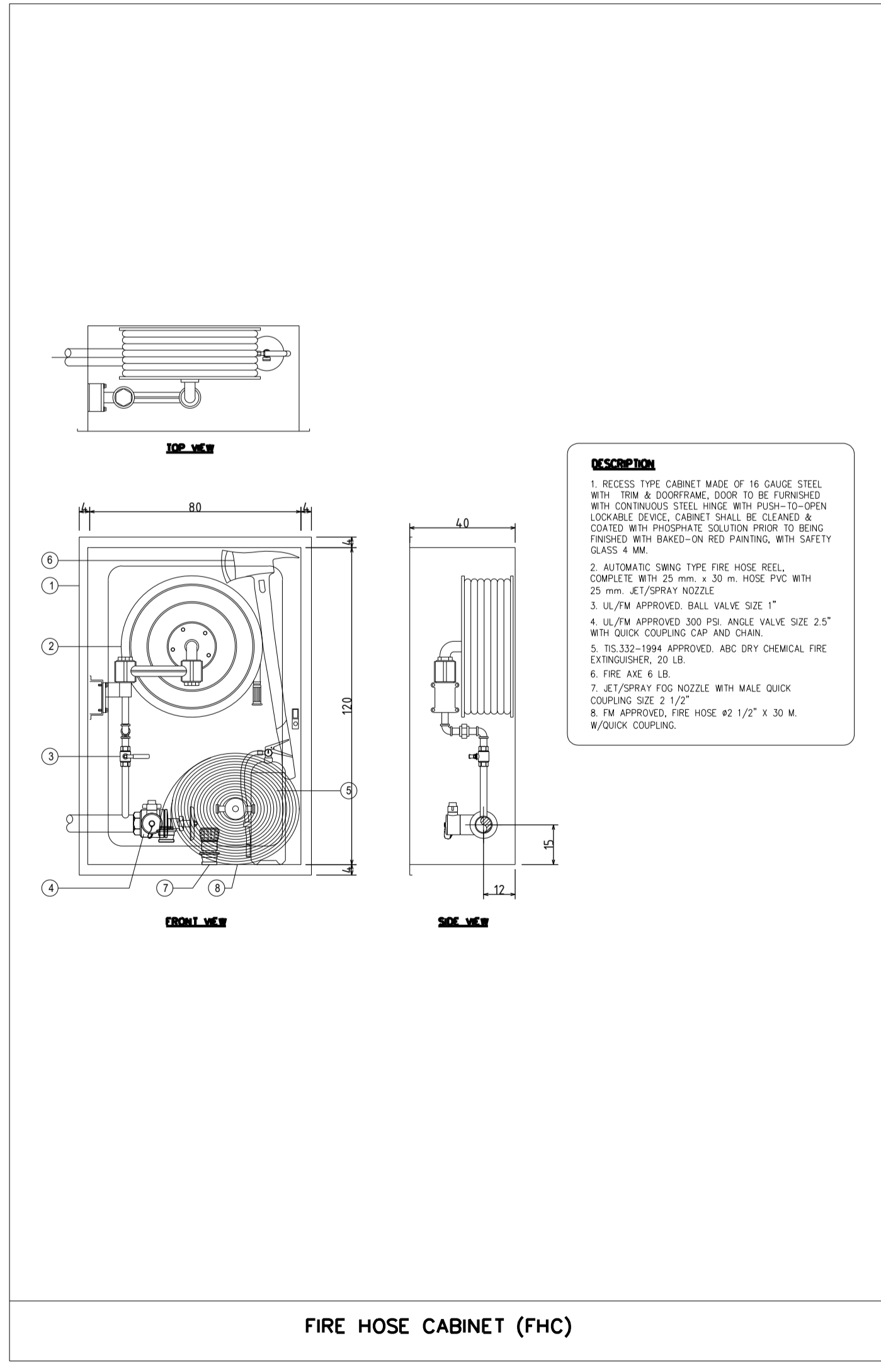
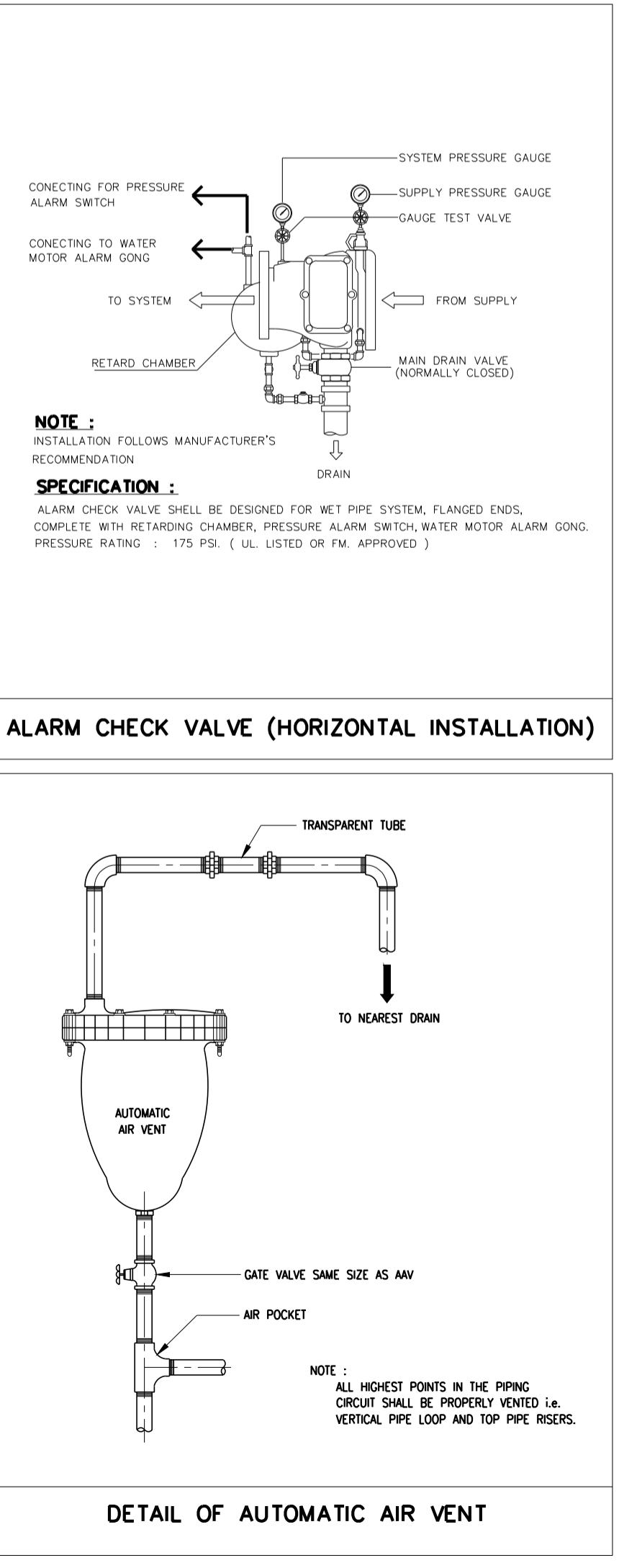
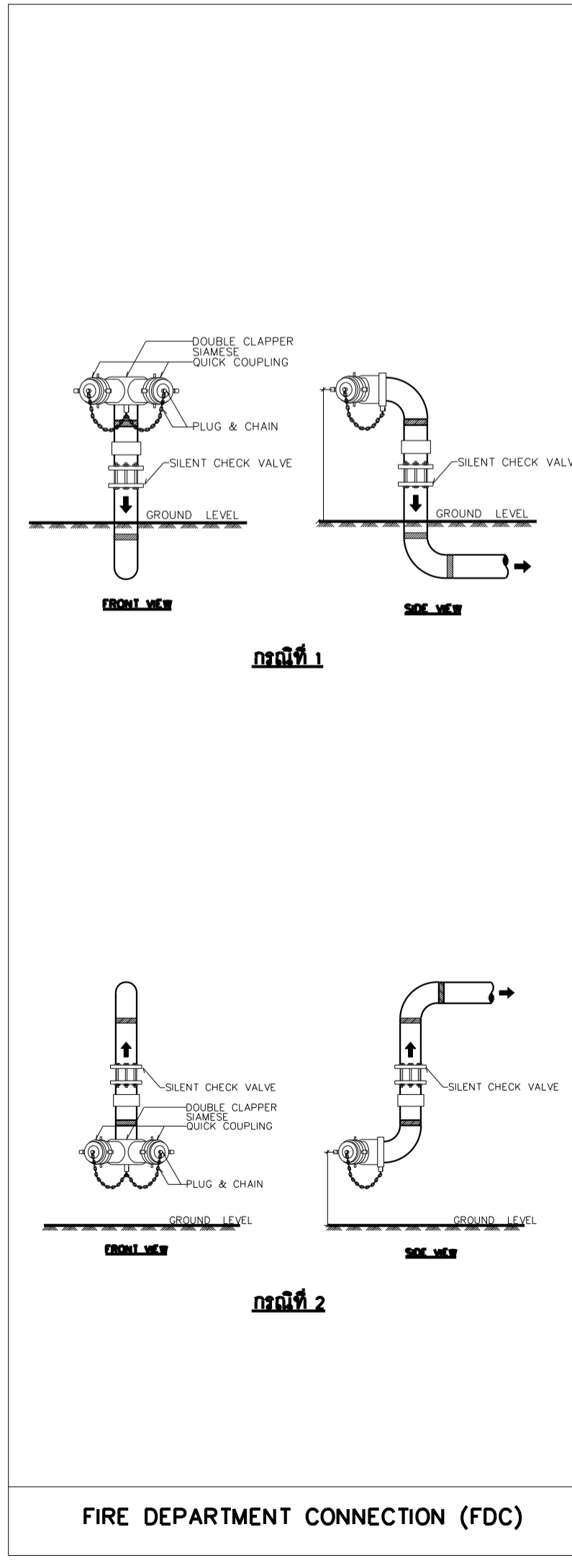
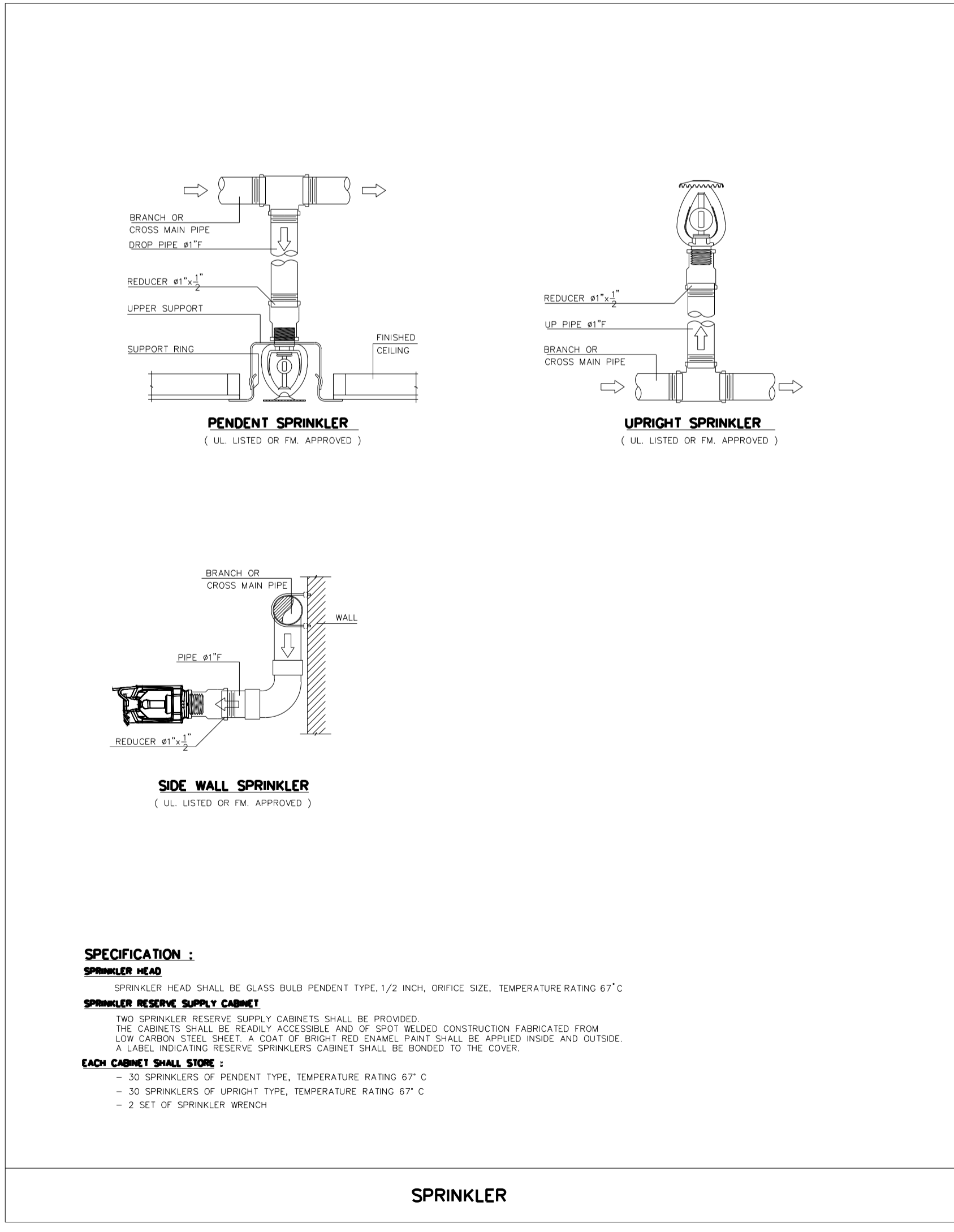
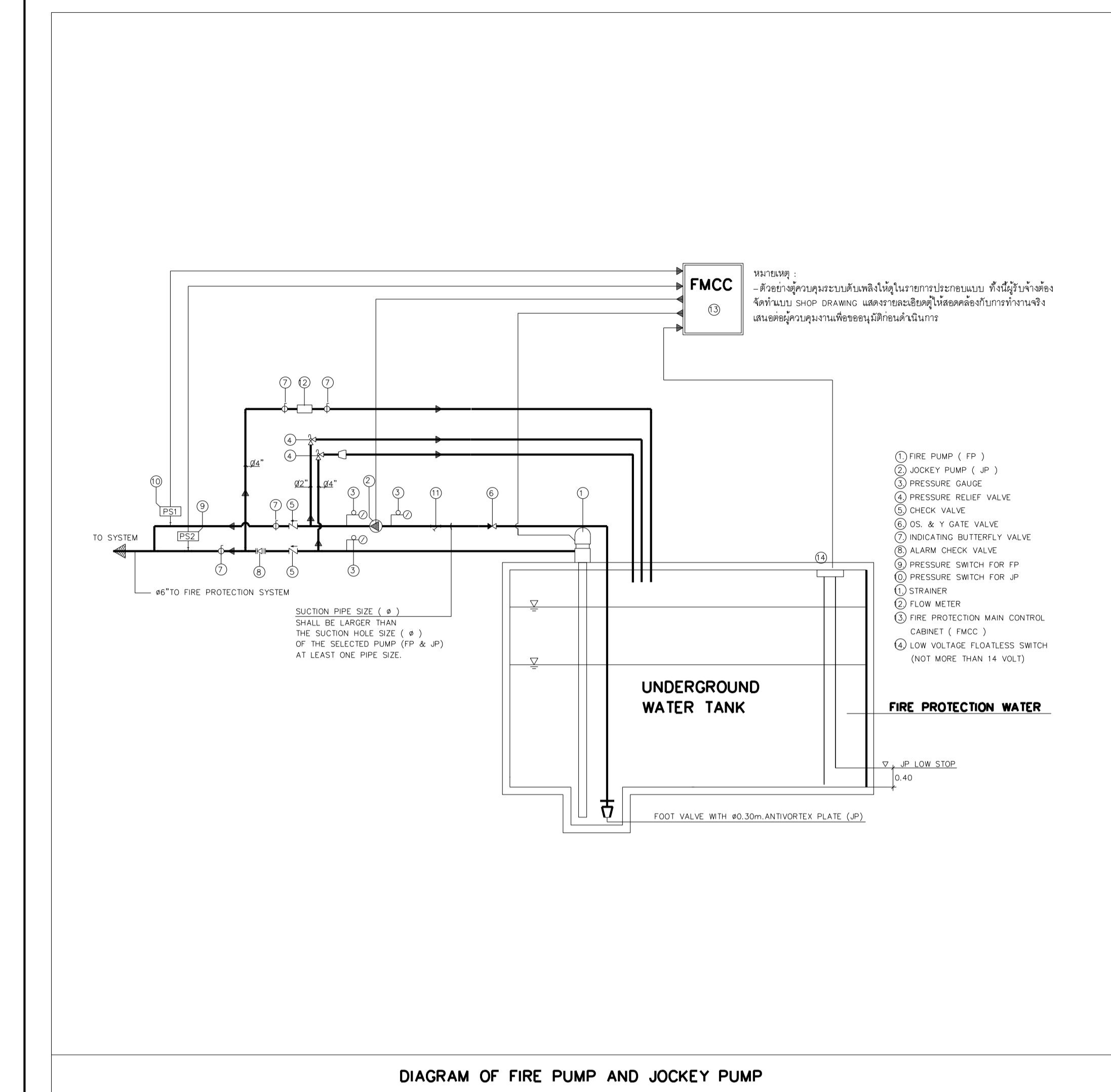
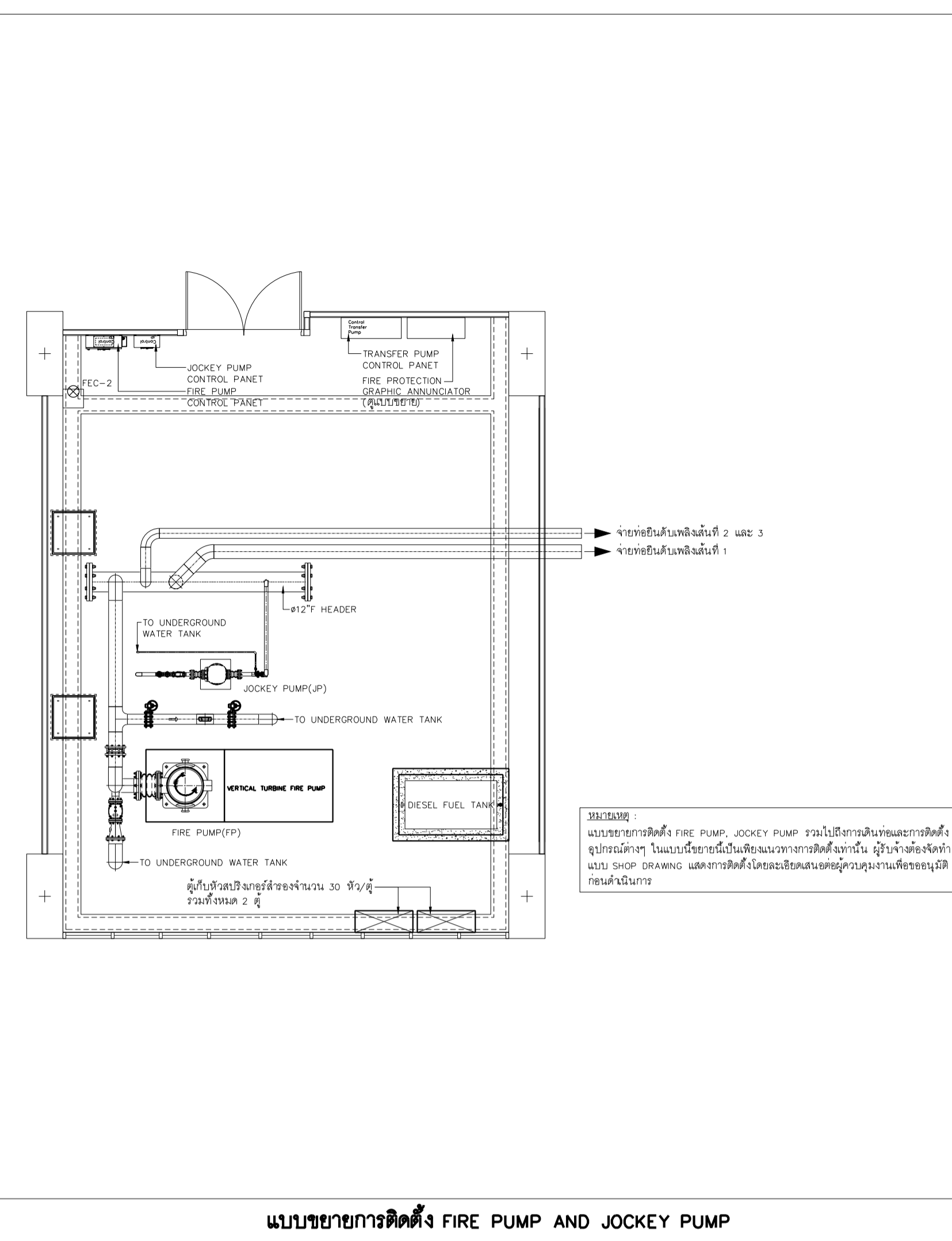
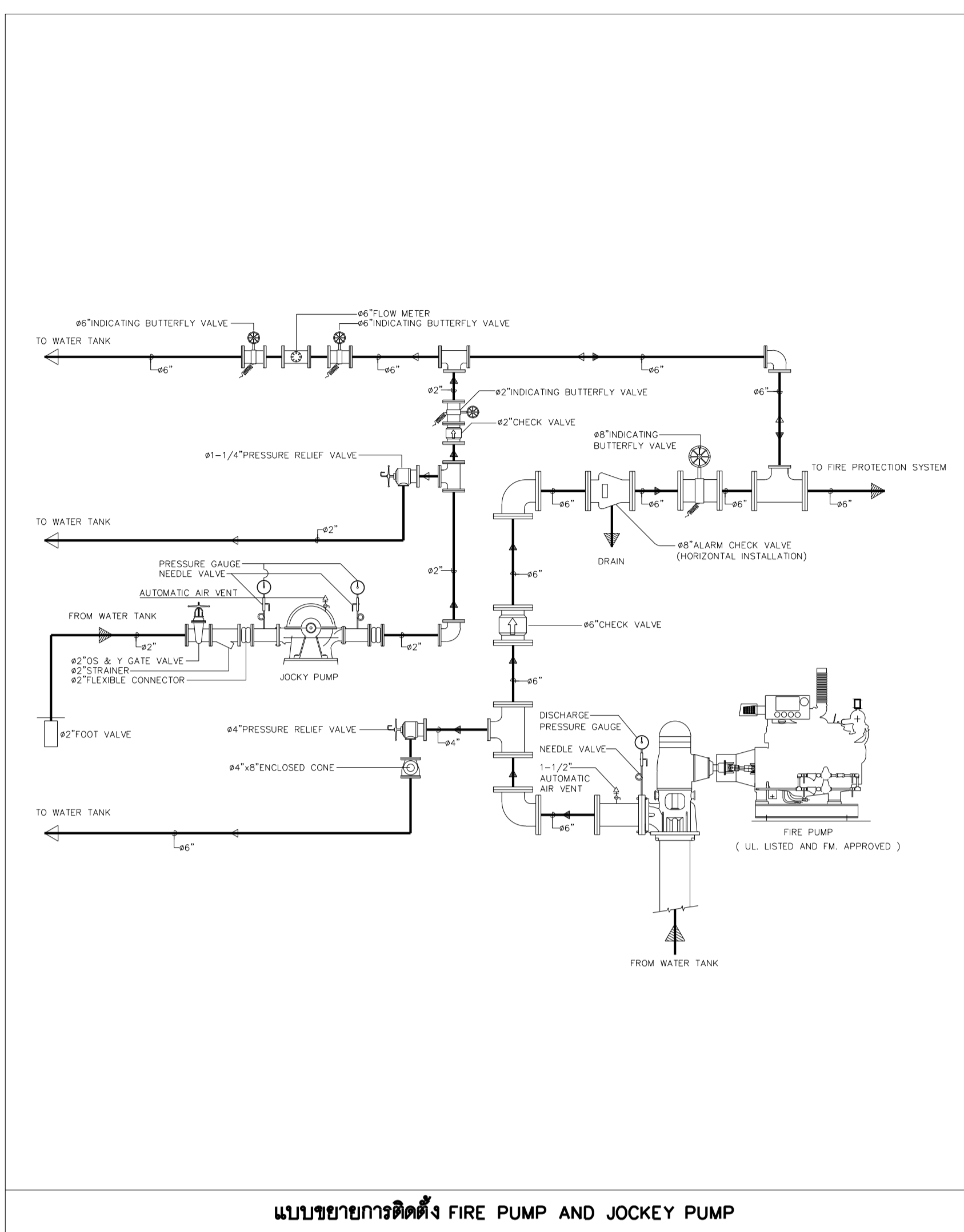



มหาวิทยาลัยเทคโนโลยีราชมงคลพระนคร
กองนโยบายและแผน

โครงการ

ก่อสร้างอาคารเรียนและปฏิบัติการ
คณะสถาปัตยกรรมศาสตร์และการออกแบบ
ศูนย์พระนครเหนือ

แขวงวงศังว้าง เขตบางซื่อ กรุงเทพมหานคร 1 วิทยากร

หน่วยงาน งบประมาณเงินรายได้

สถาปนิก

นายสมชาย ธรรมโคธิ์ ส.ส.2278 *สมชาย ธรรมโคธิ์*

นายศุภชาติ จงสิทธิ์ ส.ส.49470 *ศุภชาติ จงสิทธิ์*

นายเจริญพรชัย โจชน์ภูพานนท์ ส.ส.15522 *โจชน์ภูพานนท์*

วิศวกรโครงสร้าง

ดร.ชยันต์ บุญรักษ์ ส.ย. 2573 *ชยันต์ บุญรักษ์*

นายสมทรง ธรรมโคธิ์ ส.ย.5046 *สมทรง ธรรมโคธิ์*

วิศวกรโยธา

นางสาววรรณลักษณ์ สุวรรณ ส.ย.48479 *วรรณลักษณ์*

วิศวกรไฟฟ้า

นายสมเกียรติ กัญจนวิเศษ ส.พ.5617 *สมเกียรติ*

นายพนัท กูต ส.พ.39523 *พนัท กูต*

นายสุสิทธิ์ ธรรมโคธิ์ ส.พ.5359 *สุสิทธิ์ ธรรมโคธิ์*

วิศวกรสุขาภิบาล

นางสาวชวรัตน์ พงษ์ ส.ส.134 *ชวรัตน์ พงษ์*

นายสิทธิไธสง เข่งวงศ์พนิชย์ ส.ส.2160 *สิทธิไธสง*

วิศวกรเครื่องกล

นายสุระชัย สุนทรย์ ส.ก.4074 *สุระชัย สุนทรย์*

นายภาณุพันธ์ เพ็ชรบูรณ์ ส.ก.34198 *ภาณุพันธ์ เพ็ชรบูรณ์*

หมายเหตุ

แบบรูปที่ปรากฏ เป็นสิ่งให้ทราบถึงแนวทางการปรับปรุง
รายละเอียดและรูปแบบจะเปลี่ยนแปลงไปตามงาน ผู้รับจ้างต้อง
ทำการตรวจสอบความเป็นปัจจุบันที่การก่อสร้างทุกกิจกรรมและผู้รับจ้าง
ผู้รับจ้างในลักษณะสถาปนิกที่ผู้ควบคุมงานก่อสร้าง

SCALE 1:100

DRAWING TITLE

ผังระบบดับเพลิงชั้น 3

DRAWING NO. SUB TOTAL TOTAL

FP-06 6/13 13

แบบก่อสร้าง เลขที่

RMUP-DOA-63-4-PL001

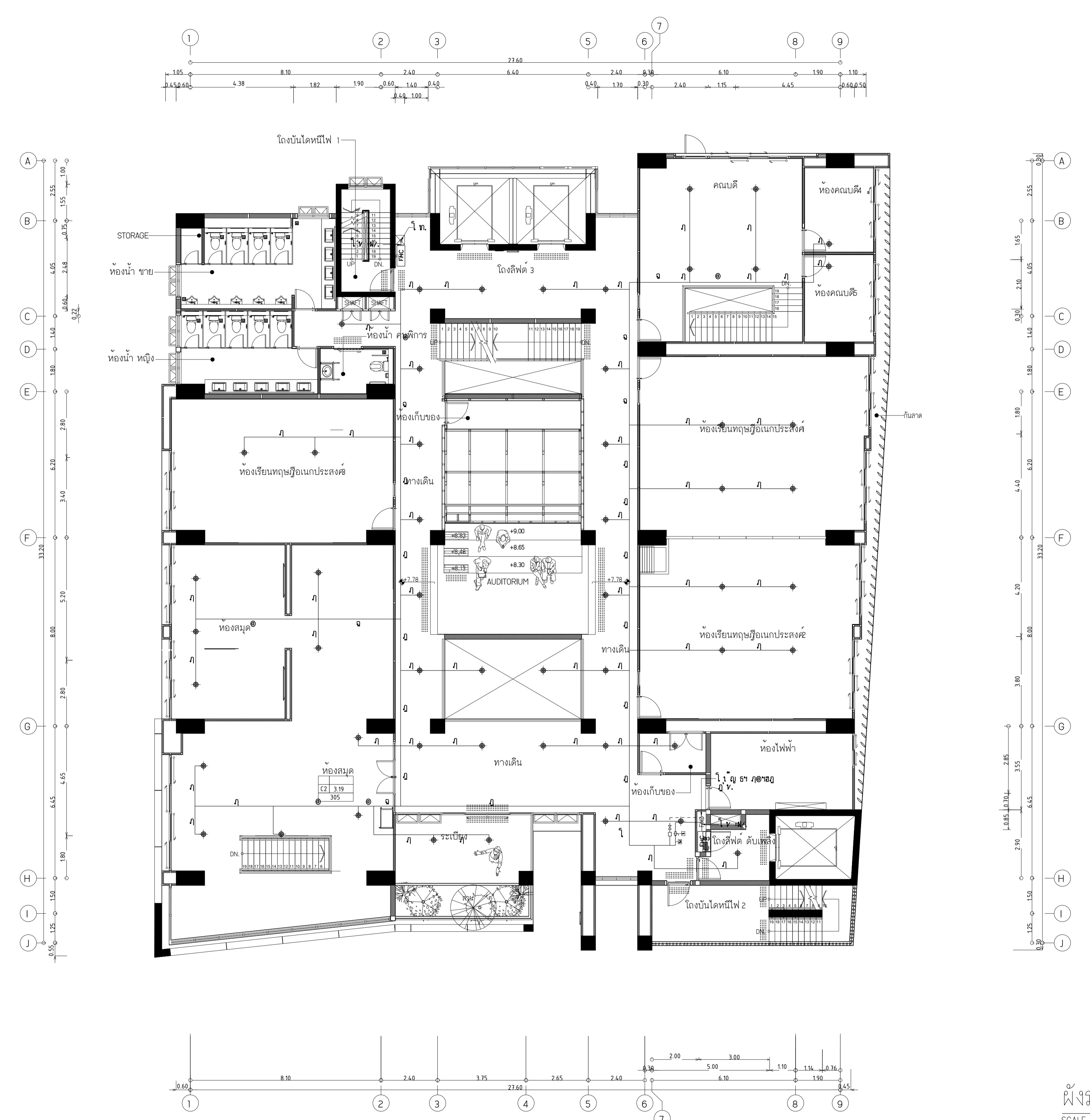

ผังระบบดับเพลิงชั้น 3
SCALE 1:100



มหาวิทยาลัยเทคโนโลยีราชมงคลพระนคร
กองนโยบายและแผน

โครงการ

ก่อสร้างอาคารเรียนและปฏิบัติการ
คณะสถาปัตยกรรมศาสตร์และการออกแบบ
ศูนย์พระนครเหนือ

นางจวงจิตต์สว่าง เชนบางซื่อ กรุงเทพมหานคร 1 รายการ

หน่วยงาน งบประมาณเงินรายได้

สถาปนิก

นายสมชาย ธรรมโคธิ์ ส.ส.2278 *สมชาย ธรรมโคธิ์*
นายศุภชรา จงสิทธิ์ ภ-ส.ศ.9470 *ศุภชรา จงสิทธิ์*
นายเจริญพรชัย โจชน์ภูพานนท์ ภ-พ.ศ.552 *เจริญพรชัย โจชน์ภูพานนท์*

วิศวกรโครงสร้าง

ดร.ชยันต์ บุญรักษ์ สย 2573 *ชยันต์ บุญรักษ์*
นายสมทรง ธรรมโคธิ์ สย.5046 *สมทรง ธรรมโคธิ์*

วิศวกรโยธา

นางสาววรลักษณ์ สุวรรณ ภย.48479 *วรลักษณ์ สุวรรณ*

วิศวกรไฟฟ้า

นายสมเกียรติ กฤษณวัฒน์ ส.พ.5617 *สมเกียรติ กฤษณวัฒน์*
นายพนัท กูต ภ.พ.39523 *พนัท กูต*
นายสุสิทธิ์ ธรรมโคธิ์ ส.พ.5359 *สุสิทธิ์ ธรรมโคธิ์*

วิศวกรสุขาภิบาล

นางสาวศรพรรณ พงษ์ ส.ล.134 *ศรพรรณ พงษ์*
นายสิทธิไธสง เข่งวงศ์พันธ์ ส.ล.216 *สิทธิไธสง เข่งวงศ์พันธ์*

วิศวกรเครื่องกล

นายสุระชัย ชุมภะดี ส.ก.4074 *สุระชัย ชุมภะดี*
นายภาณุพันธ์ เพ็ชรบุญ ภ.ก.34198 *ภาณุพันธ์ เพ็ชรบุญ*

หมายเหตุ

แบบนี้เป็นร่าง เป็นสิ่งให้ทราบถึงแนวทางการปรับปรุง
รายละเอียดและรูปมยจะเปลี่ยนแปลงไปตามหน้างาน ผู้รับจ้างต้อง
ทำการตรวจสอบความเรียบร้อยก่อนทำการก่อสร้างทุกกิจกรรมต้องให้
ผู้รับจ้างมาในลักษณะสถาปนิกที่ผู้ควบคุมงานก่อสร้าง

SCALE NTS.

DRAWING TITLE

ผังระบบดับเพลิงชั้น 4

DRAWING NO.	SUB TOTAL	TOTAL
FP-07	7/13	13

แบบก่อสร้าง เลขที่
RMUP-DOA-63-4-PL001

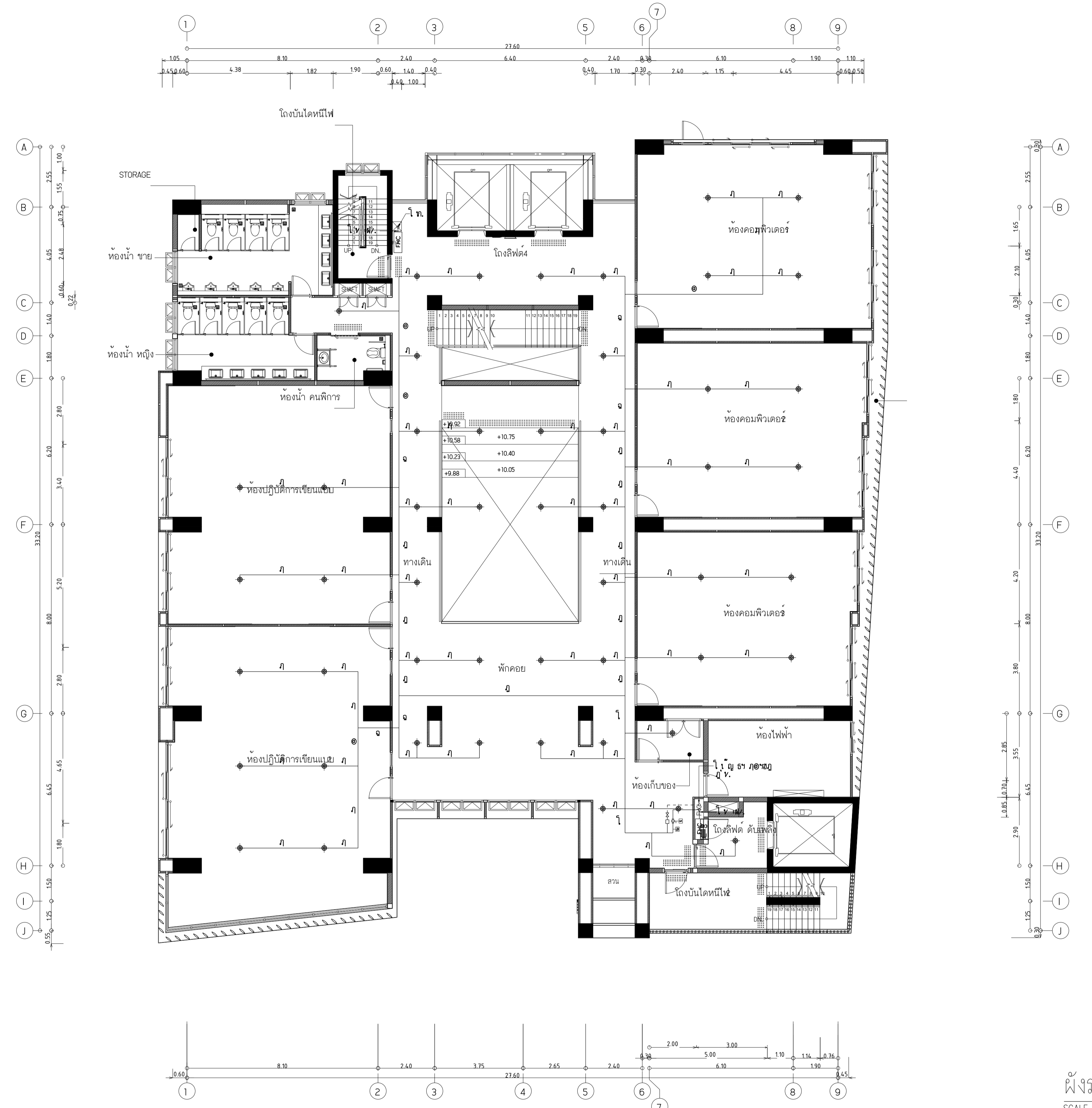

ผังระบบดับเพลิงชั้น 4
SCALE 1:100



มหาวิทยาลัยเทคโนโลยีราชมงคลพระนคร
กองนโยบายและแผน

โครงการ

ก่อสร้างอาคารเรียนและปฏิบัติการ
คณะสถาปัตยกรรมศาสตร์และการออกแบบ
ศูนย์พระนครเหนือ

แขวงวงศ์สว่าง เขตบางซื่อ กรุงเทพมหานคร 1 รายการ

หน่วยงาน งบประมาณเงินรายได้

สถาปนิก

นายสมชาย ธรรมโรจน์ ส.สว.2278 *สมชาย*

นายศาสตรา จงสิทธิ์ ส.สว.470 *ศาสตรา*

นายเจริญทรัพย์ ใจบุญงาม ส.สว.552 *เจริญทรัพย์*

วิศวกรโครงสร้าง

ดร.ชยันต์ บุญรักษ์ สว. 2573 *ชยันต์*

นายสมทรง ธรรมโรจน์ สว.5046 *สมทรง*

วิศวกรโยธา

นางสาววรรณลักษณ์ สุวรรณ สว.48479 *วรรณลักษณ์*

วิศวกรไฟฟ้า

นายสมเกียรติ กาญจนวัฒน์ ส.พ.5617 *สมเกียรติ*

นายพนัทธ์ นุ่มดี ส.พ.39523 *พนัทธ์*

นายสุสิทธิ์ ธรรมโรจน์ ส.พ.5359 *สุสิทธิ์*

วิศวกรสุขาภิบาล

นางสาวชวรัตน์ พงษ์ ส.ส.134 *ชวรัตน์*

นายสิทธิโชค เข่งพงศ์พันธ์ ส.ส.216 *สิทธิโชค*

วิศวกรเครื่องกล

นายสุระชัย ชุ่มภักดิ์ ส.ก.4074 *สุระชัย*

นายภาณุพันธ์ เพ็ชรบุญ ส.ก.34198 *ภาณุพันธ์*

หมายเหตุ

แบบนี้เป็นร่าง เป็นสิ่งให้ทราบถึงแนวทางการปรับปรุง
รายละเอียดและรูปมยจะเปลี่ยนแปลงไปโดยนิตยงาน ผู้รับจ้างต้อง
ทำการตรวจสอบความเรียบร้อยก่อนทำการก่อสร้างทุกประการโดยมี
ผู้รับจ้างในตำแหน่งสถาปนิกที่ผู้ควบคุมงานก่อสร้าง

SCALE 1:100

DRAWING TITLE

ผังระบบดับเพลิงชั้น 5

DRAWING NO. SUB TOTAL TOTAL

FP-08 8/13 13

แบบก่อสร้าง เลขที่

RMUTP-DOA-63-4-PL001

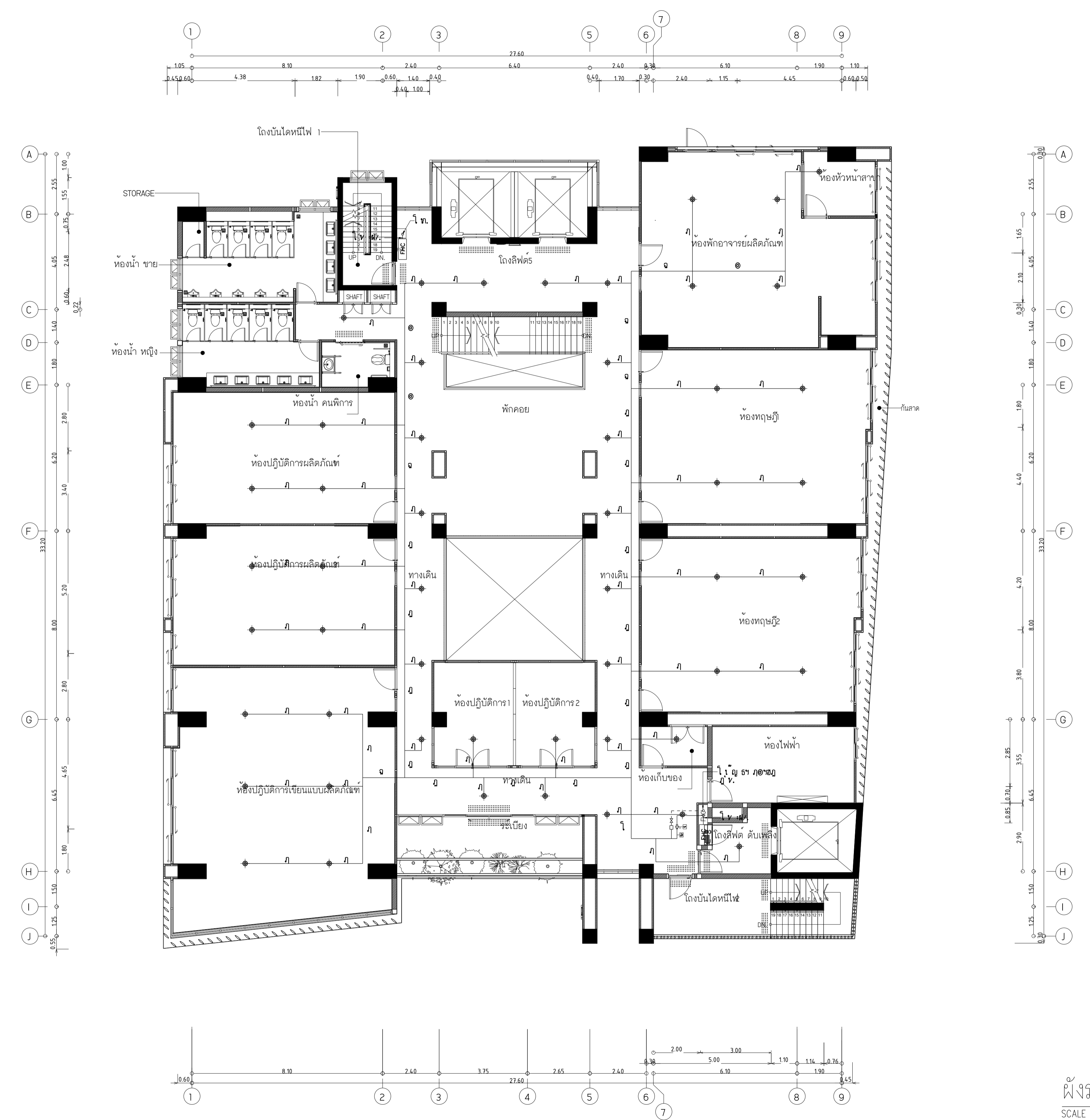

ผังระบบดับเพลิงชั้น 5
SCALE 1:100



มหาวิทยาลัยเทคโนโลยีราชมงคลพระนคร
กองนโยบายและแผน

โครงการ
ก่อสร้างอาคารเรียนและปฏิบัติการ
คณะสถาปัตยกรรมศาสตร์และการออกแบบ
ศูนย์พระนครเหนือ
แขวงวงศ์สว่าง เขตบางซื่อ กรุงเทพมหานคร 1 รวยการ

หน่วยงาน งบประมาณรายจ่าย

สถาปนิก
นายสมชาย ธรรมโรจน์ ส.ส.2278 *สมชาย ธรรมโรจน์*
นายศาสตรา จงสิทธิ์ ส.ส.49470 *ศาสตรา จงสิทธิ์*
นายฉัตรชัย โจชน์ภูพานนท์ ส.ส.11552 *ฉัตรชัย โจชน์ภูพานนท์*

วิศวกรโครงสร้าง
ดร.ชยันต์ บุณย์รักษ์ ส.ย. 2573 *ชยันต์ บุณย์รักษ์*
นายสมทรง ธรรมโรจน์ ส.ย.5046 *สมทรง ธรรมโรจน์*

วิศวกรโยธา
นางสาววรรณลักษณ์ สุวรรณ ส.ย.48479 *วรรณลักษณ์ สุวรรณ*

วิศวกรไฟฟ้า
นายสมเกียรติ กาญจนวัฒน์ ส.ฟ.5617 *สมเกียรติ กาญจนวัฒน์*
นายพนัทธ์ นุ่มดี ส.ฟ.39523 *พนัทธ์ นุ่มดี*
นายสุสิทธิ์ ธรรมโรจน์ ส.ฟ.5359 *สุสิทธิ์ ธรรมโรจน์*

วิศวกรสุขาภิบาล
นางสาวชรรน พงษ์ ส.ส.134 *ชรรน พงษ์*
นายสิทธิไธย์ เข้มวงศ์พาณิชย์ ส.ส.21661/1 *สิทธิไธย์ เข้มวงศ์พาณิชย์*

วิศวกรเครื่องกล
นายสุระชัย สุนทรดี ส.ก.4074 *สุระชัย สุนทรดี*
นายภาณุพันธ์ เพ็ชรบุญ ส.ก.34198 *ภาณุพันธ์ เพ็ชรบุญ*

หมายเหตุ
แบบนี้เป็นร่าง เป็นสิ่งให้ทราบถึงแนวทางการปรับปรุง
ระบบและรูปแบบจะเปลี่ยนแปลงไปโดยนิตยงาน ผู้รับจ้างต้อง
ทำการตรวจสอบความเรียบร้อยก่อนทำการก่อสร้างทุกประการผู้รับจ้าง
ผู้รับจ้างในลักษณะสถาปนิกที่ผู้ควบคุมงานก่อสร้าง

SCALE 1:100

DRAWING TITLE
ผังระบบดับเพลิงชั้น 7

DRAWING NO.	SUB TOTAL	TOTAL
FP-10	10/13	13

แบบก่อสร้าง เลขที่
RMUP-DOA-63-4-PL001

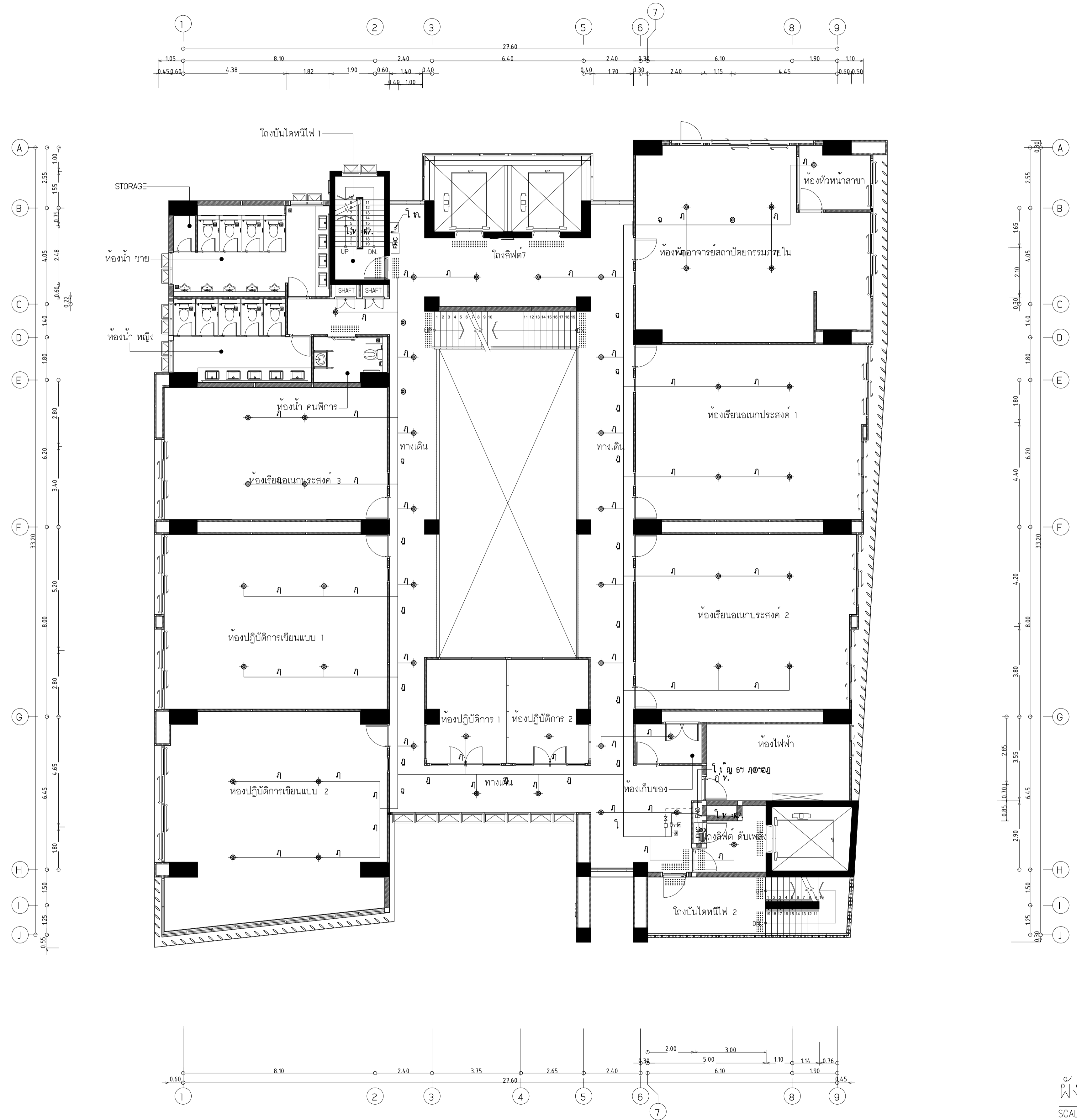

ผังระบบดับเพลิงชั้น 7
SCALE 1:100



มหาวิทยาลัยเทคโนโลยีราชมงคลพระนคร
กองนโยบายและแผน

โครงการ
ก่อสร้างอาคารเรียนและปฏิบัติการ
คณะสถาปัตยกรรมศาสตร์และการออกแบบ
ศูนย์พระนครเหนือ
แขวงจตุจักร เขตบางซื่อ กรุงเทพมหานคร 1 รอยการ

หน่วยงาน | งบประมาณเงินรายได้

สถาปนิก
นายสมชาย ธรรมโกวิท ส.ศ.2278 *สมชาย*
นายศาสตรา จงสิทธิ์ ส.ศ.49470 *ศาสตรา*
นายฉัตรชัย ใจบุญงาม ส.ศ.11111 *ฉัตรชัย*

วิศวกรโครงสร้าง
ดร.ชยันต์ บุญรักษา ร.ช. 2573 *ชยันต์*
นายสมทรง ธรรมโกวิท ส.ศ.5046 *สมทรง*

วิศวกรโยธา
นางสาววรรณลักษณ์ สุวรรณ ร.ช.48479 *วรรณลักษณ์*

วิศวกรไฟฟ้า
นายสมเกียรติ กาญจนวิเศษ ส.ศ.5617 *สมเกียรติ*
นายพนัท ภูมิ ส.ศ.39523 *พนัท*
นายสุวิทย์ ธรรมโกวิท ส.ศ.5359 *สุวิทย์*

วิศวกรสุขาภิบาล
นางสาวชวรัตน์ พงษ์ ส.ศ.134 *ชวรัตน์*
นายสิทธิโชค เข่งวงศ์พาณิชย์ ส.ศ.21611 *สิทธิโชค*

วิศวกรเครื่องกล
นายสุระชัย ชุมภะดี ส.ศ.4074 *สุระชัย*
นายภาณุพันธ์ เพ็ชรบุญ ส.ศ.34198 *ภาณุพันธ์*

หมายเหตุ
แบบนี้เป็นร่าง เป็นสิ่งให้ทราบถึงแนวทางการปรับปรุง
รายละเอียดและรูปแบบจะเปลี่ยนแปลงไปตลอดงาน ผู้รับจ้างต้อง
ทำการตรวจสอบความเป็นปัจจุบันที่อาคารตั้งแห่งการศึกษาค้นคว้า
ผู้รับจ้างในลักษณะสถาปนิกที่ผู้ควบคุมงานก่อสร้าง

SCALE 1:100

DRAWING TITLE
ผังระบบดับเพลิงชั้น 8

DRAWING NO.	SUB TOTAL	TOTAL
FP-11	11/13	13

แบบก่อสร้าง เลขที่
RMUTP-DOA-63-4-PL001

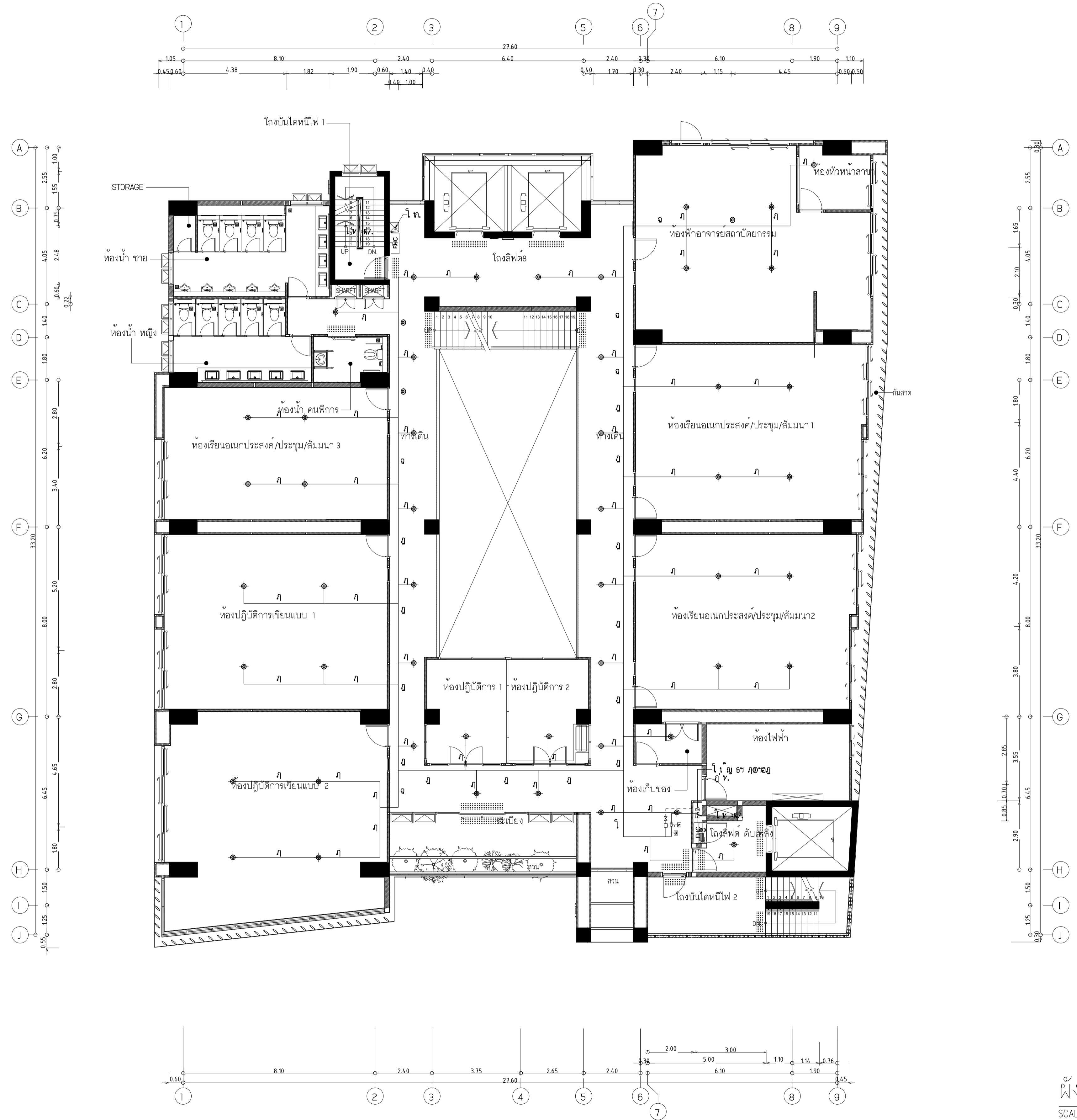

ผังระบบดับเพลิงชั้น 8
SCALE 1:100



มหาวิทยาลัยเทคโนโลยีราชมงคลพระนคร
กองนโยบายและแผน

โครงการ
ก่อสร้างอาคารเรียนและปฏิบัติการ
คณะสถาปัตยกรรมศาสตร์และการออกแบบ
ศูนย์พระนครเหนือ

นางวงษ์สว่าง เชษฐางกูร กรุงเทพมหานคร 1 รายการ

หน่วยงาน งบประมาณเงินรายได้

สถาปนิก

นายสมชาย ธรรมโคธิ์ ส.ส.2278 *สมชาย ธรรมโคธิ์*

นายศุภชาติ จงสิทธิ์ ส.ส.49470 *ศุภชาติ จงสิทธิ์*

นายเจริญชัย โจชน์ภูพานนท์ ส.ส.11552 *เจริญชัย โจชน์ภูพานนท์*

วิศวกรโครงสร้าง

ดร.ชยันต์ บุญรักษ์ ส.ย. 2573 *ชยันต์ บุญรักษ์*

นายสมทรง ธรรมโคธิ์ ส.ย.5046 *สมทรง ธรรมโคธิ์*

วิศวกรโยธา

นางสาววรวิทย์ สุวรรณ ส.ย.48479 *วรวิทย์ สุวรรณ*

วิศวกรไฟฟ้า

นายสมเกียรติ กาญจนวัฒน์ ส.พ.5617 *สมเกียรติ กาญจนวัฒน์*

นายพนัท กูต ส.พ.39523 *พนัท กูต*

นายสุสิทธิ์ ธรรมโคธิ์ ส.พ.5359 *สุสิทธิ์ ธรรมโคธิ์*

วิศวกรสุขาภิบาล

นางสาวอรพรรณ พงษ์ ส.ส.134 *อรพรรณ พงษ์*

นายสิทธิไธย์ เขียวพัฒน์ ส.ส.2160 *สิทธิไธย์ เขียวพัฒน์*

วิศวกรเครื่องกล

นายสุระชัย ชุ่มภักดิ์ ส.ก.4074 *สุระชัย ชุ่มภักดิ์*

นายอนุพันธ์ เพ็ชรบุญ ส.ก.34198 *อนุพันธ์ เพ็ชรบุญ*

หมายเหตุ

แบบนี้เป็นร่าง เป็นสิ่งให้ทราบถึงแนวทางการปรับปรุง
ระบบและรูปแบบจะเปลี่ยนแปลงไปตลอดงาน ผู้รับจ้างต้อง
ทำการตรวจสอบความเป็นปัจจุบันที่การก่อสร้างทุกกิจกรรมเพื่อให้
ผู้รับจ้างในลักษณะสถาปนิกที่ผู้ควบคุมงานก่อสร้าง

SCALE 1:100

DRAWING TITLE

ผังระบบดับเพลิงชั้น 9

DRAWING NO.	SUB TOTAL	TOTAL
FP-12	12/13	13

แบบก่อสร้าง เลขที่

RMUP-DOA-63-4-PL001

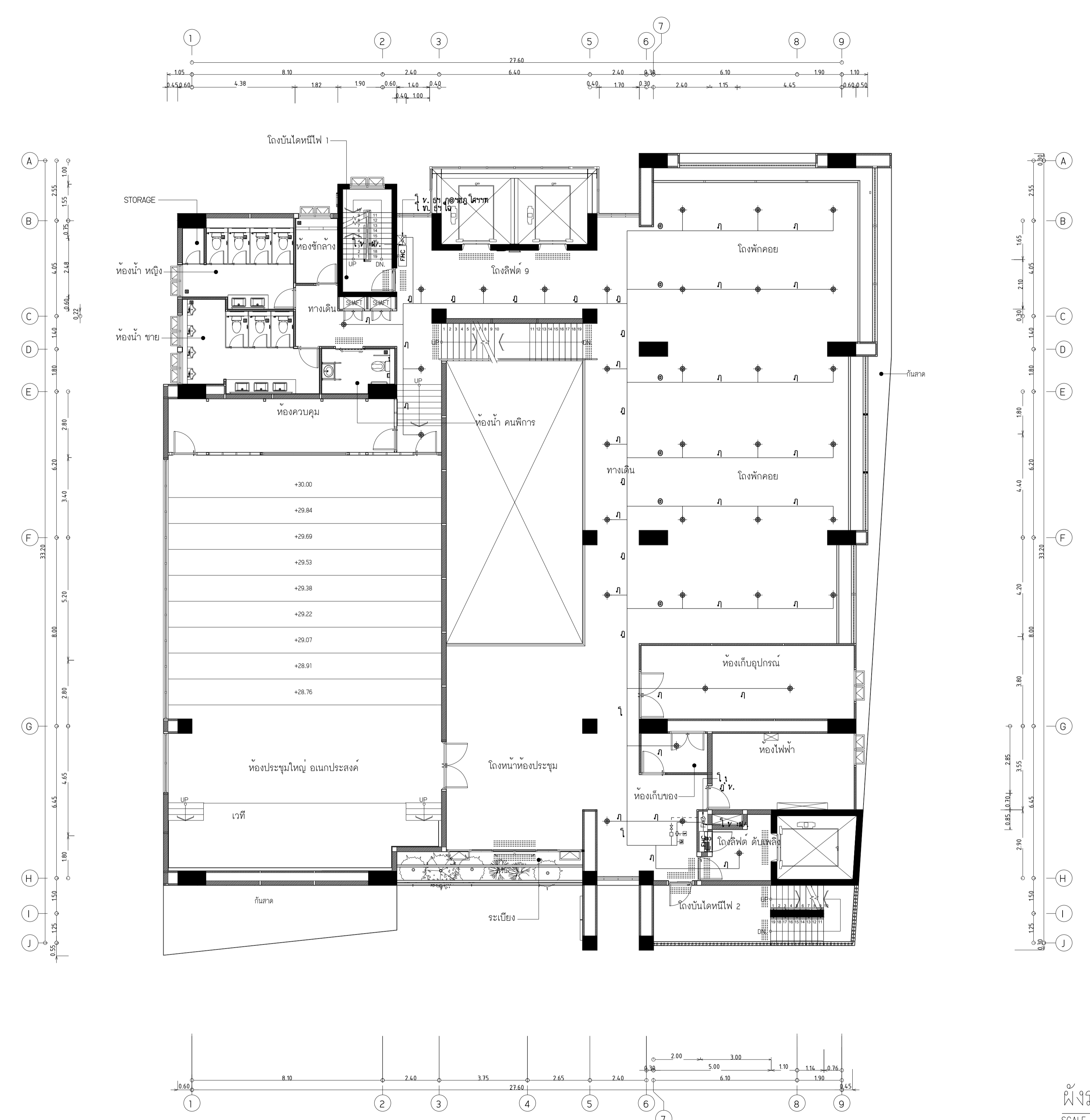

ผังระบบดับเพลิงชั้น 9
SCALE 1:100



มหาวิทยาลัยเทคโนโลยีราชมงคลพระนคร
กองนโยบายและแผน

โครงการ
ก่อสร้างอาคารเรียนและปฏิบัติการ
คณะสถาปัตยกรรมศาสตร์และการออกแบบ
ศูนย์พระนครเหนือ
แขวงวงศ์สว่าง เขตบางซื่อ กรุงเทพมหานคร 1 ระบาย

หน่วยงาน งบประมาณเงินรายได้

สถาปนิก
นายสมชาย ธรรมโรจน์ ส.สว.2278 *สมชาย ธรรมโรจน์*
นายศุภชาติ จงสวาท ภา-สว.9470 *ศุภชาติ จงสวาท*
นายเจริญทรัพย์ ใจบุญงาม ภา-สว.5522 *เจริญทรัพย์ ใจบุญงาม*

วิศวกรโครงสร้าง
ดร.ชยันต์ บุญรักษ์ อย 2573 *ชยันต์ บุญรักษ์*
นายสมทรง ธรรมโรจน์ ส.ย.5046 *สมทรง ธรรมโรจน์*

วิศวกรโยธา
นางสาววรรณกานต์ สุวรรณ อย.48479 *วรรณกานต์ สุวรรณ*

วิศวกรไฟฟ้า
นายสมเกียรติ กาญจนวัฒน์ ส.ท.5617 *สมเกียรติ กาญจนวัฒน์*
นายพนัทธ์ มุกต ภาท.39523 *พนัทธ์ มุกต*
นายสุสิทธิ์ ธรรมโรจน์ ส.ท.5359 *สุสิทธิ์ ธรรมโรจน์*

วิศวกรสุขาภิบาล
นางสาวชรรน พงษ์ ส.ล.134 *ชรรน พงษ์*
นายสิทธิไธย์ เขียวคำพันธ์ ส.ล.216 *สิทธิไธย์ เขียวคำพันธ์*

วิศวกรเครื่องกล
นายสุระชัย ชุมภะดี ส.ท.4074 *สุระชัย ชุมภะดี*
นายภาณุพันธ์ เพ็ชรบุญ ภาท.34198 *ภาณุพันธ์ เพ็ชรบุญ*

หมายเหตุ
แบบนี้เป็นร่าง เป็นสิ่งให้ทราบถึงแนวทางการปรับปรุง
รายละเอียดและรูปแบบจะเปลี่ยนแปลงไปตามงานจริง ผู้รับจ้างต้อง
ทำการตรวจสอบความเป็นปัจจุบันที่การก่อสร้างทุกครั้งก่อนเริ่ม
ผู้รับจ้างในลักษณะสถาปนิกที่ผู้ควบคุมงานก่อสร้าง

SCALE 1:100

DRAWING TITLE
ผังระบบดับเพลิงชั้น ดาดฟ้า

DRAWING NO.	SUB TOTAL	TOTAL
FP-13	13/13	13

แบบก่อสร้าง เลขที่
RMUP-DOA-63-4-PL001

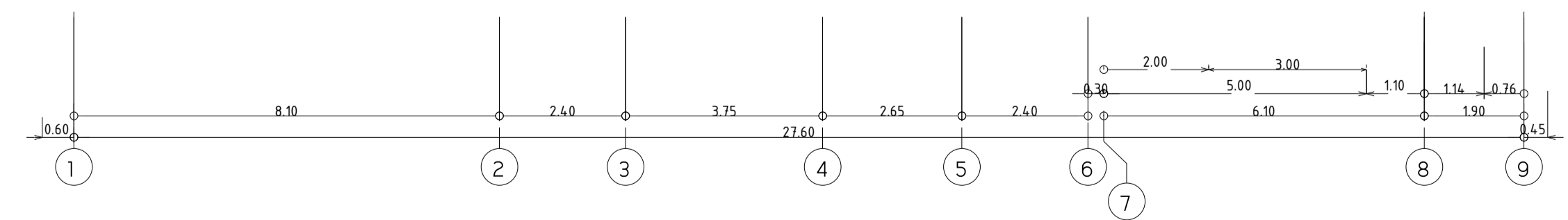
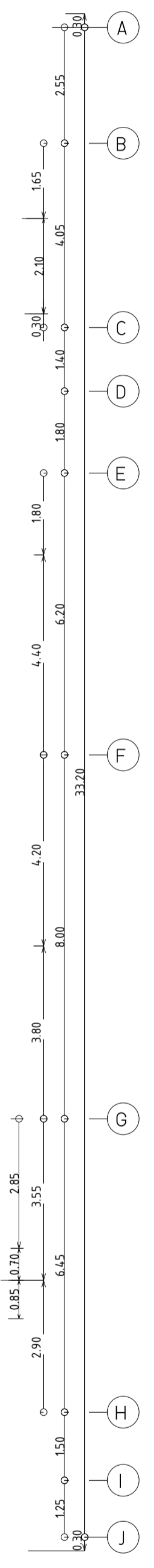
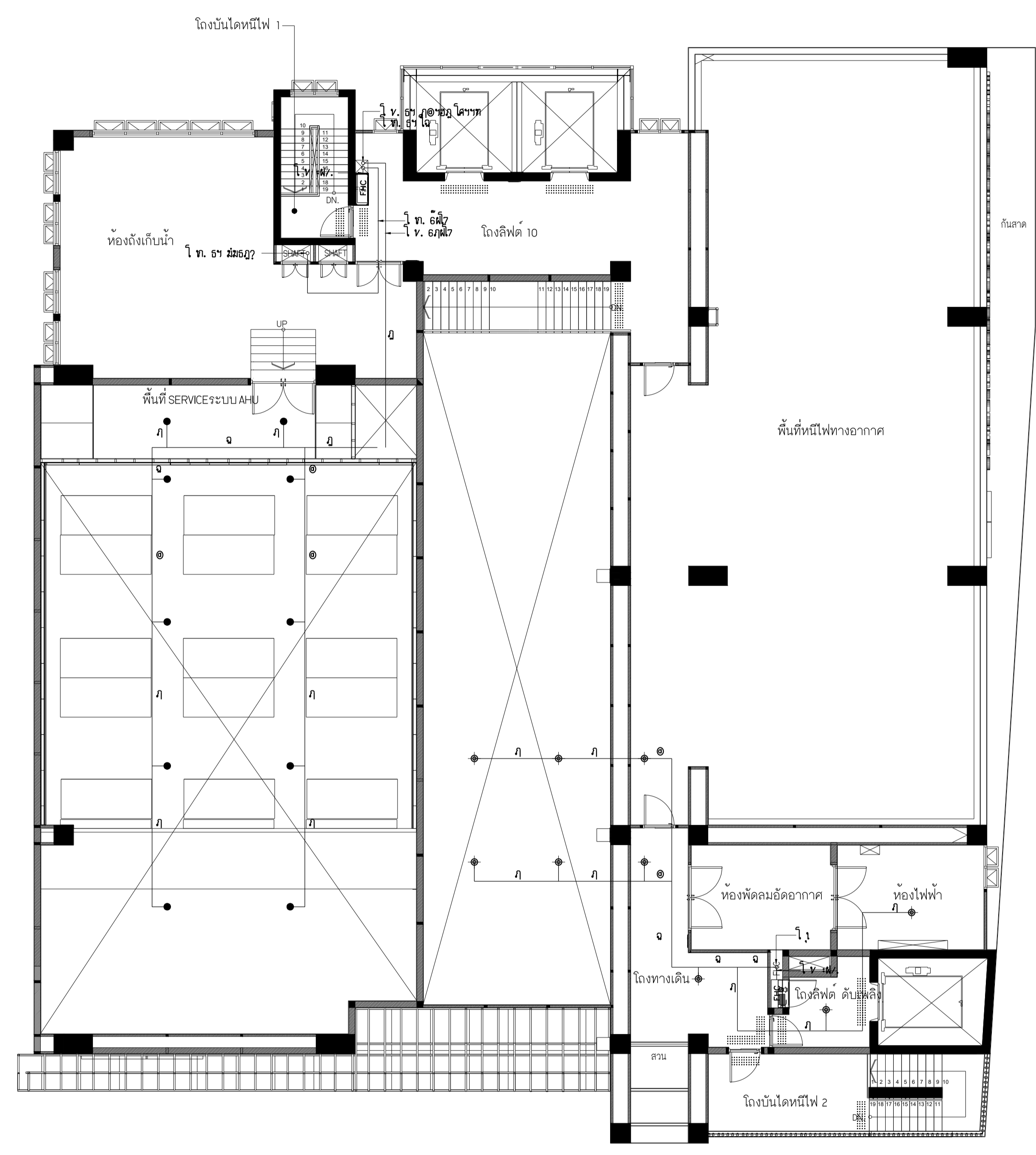
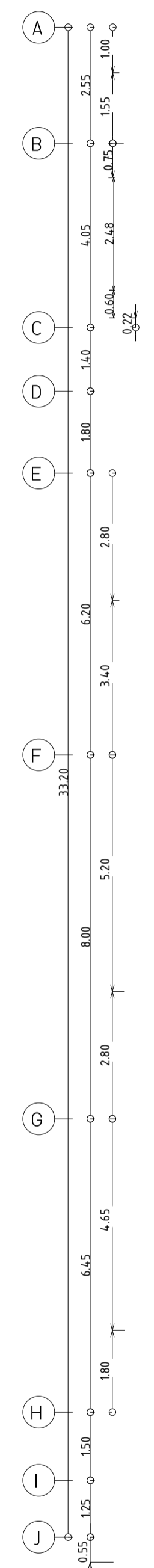
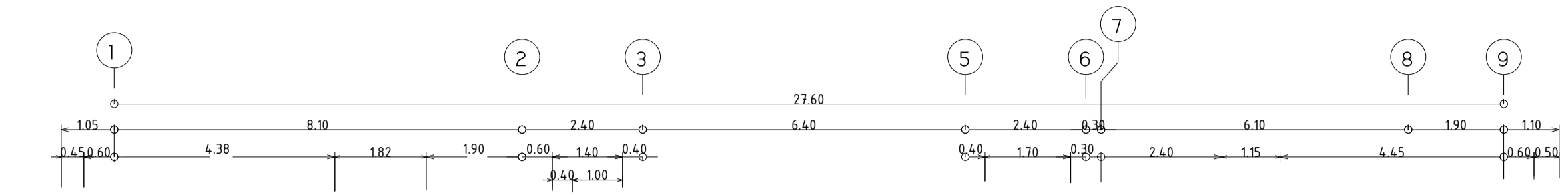

ผังระบบดับเพลิงชั้น ดาดฟ้า
SCALE 1:100